



吊る

架ける

Picture/Mirror
Hanging Products

壁掛け金具と
ピクチャー・レール

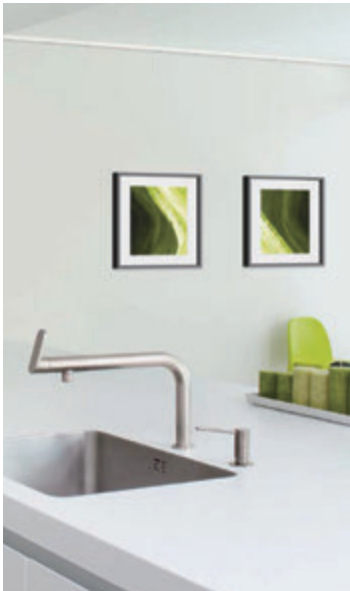

CLICK
RAIL 

HANGMAN 

FLOREAT 

AMS
art materials service

Arti Teq
STATE OF THE ART HANGING SYSTEMS

Ziabicki

distributed by
LARSON · JUHL



絵画や鏡を複数飾りたい
絵画を入れ替えたり位置を変更したい
重量のあるものを安全にかけたい

ピクチャー・レール



クリックレール・シリーズ

オランダ生まれのスタイリッシュな
レール式ハンギング・システム

クリックレール・プロ

P.4

レール金具が完全に見えない or 天井にぴったり
簡単に取り付けられ、重量物にも対応のプロ仕様



コンビレール・プロ・ライト

P.7~8

ピクチャーライトとハンギング・システムが
ひとつに



重量のある絵画や鏡を
いろいろな種類の壁に安全にかけたい
壁にぴったり、水平にかけたい



ハングマン・シリーズ

アメリカ製の使いやすい突溝金具
航空機の機体にも使われる高品質の
アルミ製

ハングマン・アパートメントハンガー

P.13

細い釘を斜めに打つことで石膏ボードの中空壁にしっかり取り付けることができる
壁に大きな穴を開けないので外した後の補修も楽



ハングマン・ヘビーデューティー

ハングマン・ライト

P.14

ハングマンの基本商品
水平器付きで誰でも簡単に
真っ直ぐ架けられる

ヘビーデューティーよりやや薄型で
経済的なモデル

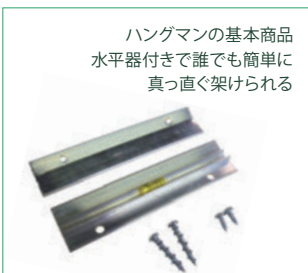

クリックレール

P.2~3

シンプルで使いやすくスタイリッシュなクリックレールの基本商品
経済性も魅力



クリックレール・ミニ

P.5~6

インテリアの邪魔にならない幅 12 ミリの小さなレール
石膏ボードの中空壁にも対応



トップ・レール

P.6

天井に取り付ける、シンプルで最も経済的なレール



比較的軽量な絵画をかけた
石膏ボードの中空壁にかけたい
壁に大きな穴を開けたくない

フローリートハンガー
ドイツ製の高級フック

P.15

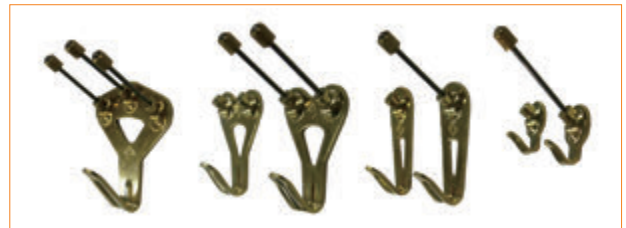

盗難や落下を防ぎたい
公共の場や、人通りが多い場所
で安全にかけたい

セキュリティハンガー

盗難や落下を防ぐロック付きの
壁掛け金具
アメリカ製

P.16



CLICK RAIL

クリックレール・シリーズ

簡単・安全・仕上がり綺麗なピクチャーレール

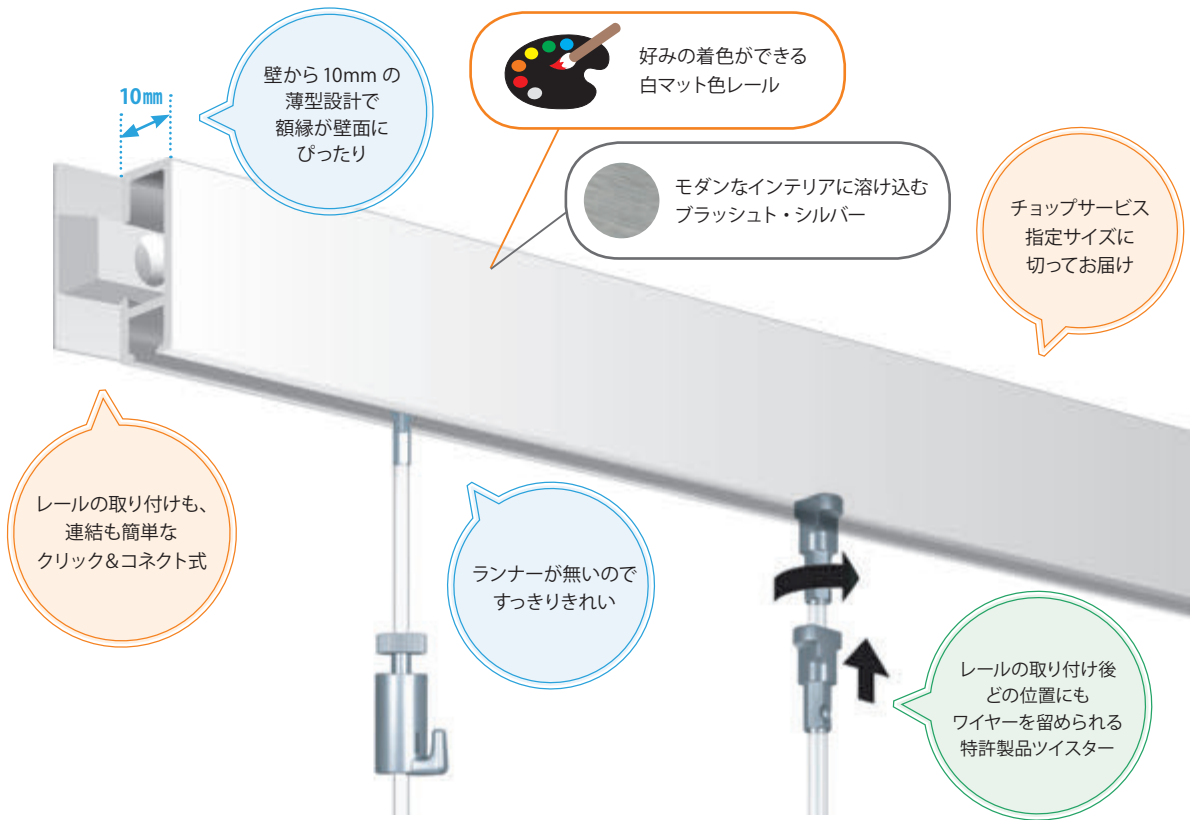

簡単

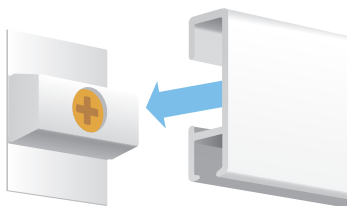

レールの取り付けや連結が楽なクリック&コネクトシステム



全てのレールとコード類に互換性があるシンプルシステム

安全



20kg の耐荷重で透明なペルロンコード



KEMA、CE、CB、CC、RoHs、SAA など国際的な安全基準に準拠

仕上がり綺麗



レールランナーが無くワイヤー上部の金属パーツが見えないすっきりデザイン



好みの着色ができる白マット色レール

CLICK RAIL

クリック・レール

レール留めのネジなどの金具は見えません。
カーテンレールに使われるようなランナーもありません。
スマートにまとまり様々なインテリアデザインに調和します。
白マット色のレールは、そのままでも綺麗なマットホワイトですが、インテリアの色調に合わせて塗装もできます。

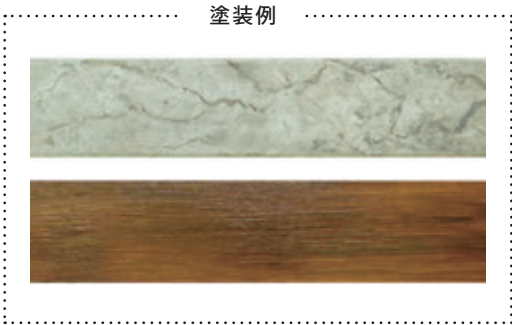

レールの耐荷重について

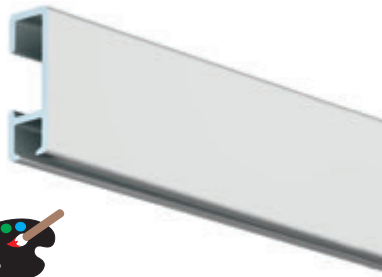
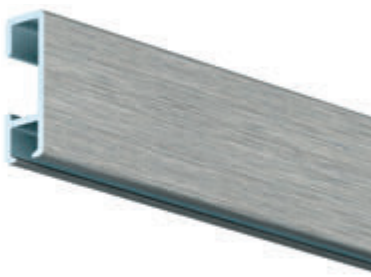

カタログ記載の耐荷重はメーカー公表値で、安全試験の結果に基づいたものです。試験はメーカー推奨の方法で取り付けた商品に対して行われています。メーカー推奨の取り付け方法の詳細はP.11の『壁の材質と取り付けの基本』をご参照ください。

クリックレール 部材

レール	
 <p>2mx1</p> <p>塗装可</p> <p>白マット</p> <p>品番 07464 クリックレール 白マット 2m ¥1,950</p> <p>JAN 4534998059758</p>	 <p>2mx1</p> <p>ブラッシュト・シルバー</p> <p>品番 07465 クリックレール ブラッシュト・シルバー 2m ¥1,950</p> <p>JAN 4534998059765</p>

クリック&コネク	
 <p>x6</p> <p>クリック&コネク ネジ アンカー (※コンクリート壁用)</p> <p>品番 07432 クリック&コネク 6 セットパック ¥600</p> <p>JAN 4534998059437</p>	 <p>x1</p> <p>品番 07470 クリック&コネク ¥60</p> <p>JAN 4534998059819</p>

エンドキャップ	
 <p>5mm</p> <p>白</p> <p>品番 07466 ¥150</p> <p>JAN 4534998059772</p>	 <p>5mm</p> <p>灰</p> <p>品番 07467 ¥150</p> <p>JAN 4534998059789</p>
<p>品番 07428 2個パック ¥350</p> <p>JAN 4534998059390</p>	<p>品番 07429 2個パック ¥350</p> <p>JAN 4534998059406</p>

コーナーコネクタ	
 <p>白</p> <p>品番 07468 ¥150</p> <p>JAN 4534998059796</p>	 <p>灰</p> <p>品番 07469 ¥150</p> <p>JAN 4534998059802</p>
<p>品番 07430 2個パック ¥400</p> <p>JAN 4534998059413</p>	<p>品番 07431 2個パック ¥400</p> <p>JAN 4534998059420</p>

ネジ / アンカー	
 <p>45mm</p> <p>径 3.5 mm</p> <p>品番 07480 ネジ ¥20</p> <p>JAN 4534998059918</p>	 <p>36mm</p> <p>径 6 mm</p> <p>※コンクリート壁用</p> <p>品番 07481 アンカー ¥20</p> <p>JAN 4534998059925</p>

※レールに取り付けた状態でのエンドキャップの厚みは1個あたり5mmです。
(2Mのレールの両端に付けた場合、長さ合計は2010mm)

クリックレール フルセット

		クリックレール	クリック&コネクト/ネジ/アンカー	エンドキャップ	ツイスター&フック
2m	品番 07411 クリックレール 白艶 (アイボリー) ツイスト式ペルロン フルセット ¥4,800 JAN 4534998059222	2mx1 ※白艶はこのセットのみの販売です	x6 	x2 	1.5mx2 ペルロン
	品番 07412 クリックレール 白マット ツイスト式ペルロン フルセット ¥4,800 JAN 4534998059239	2mx1 塗装可	x6 	x2 	1.5mx2 ペルロン
	品番 07413 クリックレール ブラッシュド・シルバー ツイスト式ペルロン フルセット ¥4,800 JAN 4534998059246	2mx1 	x6 	x2 	1.5mx2 ペルロン
	品番 07414 クリックレール ブラッシュド・シルバー ツイスト式ワイヤー フルセット ¥5,350 JAN 4534998059253	2mx1 	x6 	x2 	1.5mx2 ワイヤー
※フルセット2m 付属のアンカーはコンクリート壁用です。					
1m	品番 07494 クリックレール 白マット ツイスト式ペルロン フルセット ¥2,850 JAN 4534998060631	1mx1 塗装可	x3 	x2 	1.5mx1 ペルロン
	品番 07493 クリックレール ブラッシュド・シルバー ツイスト式ペルロン フルセット ¥2,850 JAN 4534998060624	1mx1 	x3 	x2 	1.5mx1 ペルロン
66cm	品番 07492 クリックレール 白マット ツイスト式ペルロン フルセット ¥2,450 JAN 4534998060617	66cmx1 塗装可	x2 	x2 	1.5mx1 ペルロン
	品番 07491 クリックレール ブラッシュド・シルバー ツイスト式ペルロン フルセット ¥2,450 JAN 4534998060600	66cmx1 	x2 	x2 	1.5mx1 ペルロン



クリックレール・プロ

レール部分とコード先端部の金具が完全に見えないプロ仕様。
耐荷重は1m当たり50kgと安全性にも優れています。
白マット色は、インテリアの色調に合わせて塗装もできます。

取り付けオプション1



取り付けオプション2

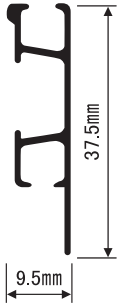

※クリックレール・プロの
取り付けオプションについては
P.12をご参照ください。



耐荷重

クリックレール・プロ セット

	クリックレール・プロ	クリック&コネク / ネジ	エンドキャップ	
2m	品番 07417 クリックレール・プロ 白マット セット ¥3,700 JAN 4534998059284 塗装可	2mx1 	x6 	x2
	品番 07418 クリックレール・プロ ブラッシュ・シルバー セット ¥3,700 JAN 4534998059291	2mx1 	x6 	x2

レールの耐荷重について

カタログ記載の耐荷重はメーカー公表
値で、安全試験の結果に基づいたもの
です。試験はメーカー推奨の方法で取
り付けた商品に対して行われています。
メーカー推奨の取り付け方法の詳細は
P.11の『壁の材質と取り付けの基本』
をご参照ください。

クリックレール・プロ 部材

レール	
2mx1 塗装可 白マット 品番 07471 クリックレール・プロ 白マット 2m ¥3,450 JAN 4534998059826	2mx1 ブラッシュ・シルバー 品番 07472 クリックレール・プロ ブラッシュ・シルバー 2m ¥3,450 JAN 4534998059833

エンドキャップ	
7mm 白 品番 07473 ¥150 JAN 4534998059840	7mm 灰 品番 07474 ¥150 JAN 4534998059857

※レールに取り付けた状態でのエンドキャップの厚みは1個あたり7mmです。
(2Mのレールの両端に付けた場合、長さ合計は2014mm)

クリック&コネク	ネジ / アンカー	
品番 07477 クリック&コネク ¥70 JAN 4534998059888	※コンクリート壁用 45mm 径 3.5 mm 品番 07480 ネジ ¥20 JAN 4534998059918	36mm 径 6 mm 品番 07481 アンカー ¥20 JAN 4534998059925

コーナーコネクタ	
白 品番 07475 ¥150 JAN 4534998059864	灰 品番 07476 ¥150 JAN 4534998059871

クリックレール・ミニ

幅も厚みも 12mm の小型レールで目立ちません。
レール留めのネジが見えず、レールランナーもない、
すっきりスマートなデザインです。

壁取り付け用の部品「クリック&コネクト」は間柱の位置に
ネジ留めすれば耐荷重が大きくなりますが、細釘を 3 方向
から打つ方法なら位置を選ばず中空壁に取り付けることも
できます。

白マット色はお好みの色に塗装することもできます。



2014年6月発売予定

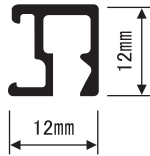

10kg/m
耐荷重
ハンギングコード
1本あたり 5kg

石膏壁に直接簡単に
取り付けられる
手軽な 3ピン式

20kg/m
耐荷重
ハンギングコード
1本あたり 10kg

重い額や鏡にも安心
下地材や板壁で
しっかりネジ留め

クリックレール・ミニ フルセット

	クリックレール・ミニ	クリック&コネクト / ネジ / 中空壁用 3本釘セット	エンドキャップ	ツイスター&フック	
2m	品番 07514 クリックレール・ミニ 白マット 2M ツイストロック式ベルロン フルセット ¥5,600 JAN 4534998065803 塗装可	2mx1	x6	x2	1.5mx2 ツイスト ロック式 ベルロン
	品番 07513 クリックレール・ミニ シルバー 2M ツイストロック式ベルロン フルセット ¥5,600 JAN 4534998065797	2mx1	x6	x2	1.5mx2 ツイスト ロック式 ベルロン
1m	品番 07516 クリックレール・ミニ 白マット 1M ツイストロック式ベルロン フルセット ¥3,300 JAN 4534998065827 塗装可	1mx1	x3	x2	1.5mx1 ツイスト ロック式 ベルロン
	品番 07515 クリックレール・ミニ シルバー 1M ツイストロック式ベルロン フルセット ¥3,300 JAN 4534998065810	1mx1	x3	x2	1.5mx1 ツイスト ロック式 ベルロン
66cm	品番 07518 クリックレール・ミニ 白マット 66cm ツイストロック式ベルロン フルセット ¥2,800 JAN 4534998065841 塗装可	66cmx1	x2	x2	1.5mx1 ツイスト ロック式 ベルロン
	品番 07517 クリックレール・ミニ シルバー 66cm ツイストロック式ベルロン フルセット ¥2,800 JAN 4534998065834	66cmx1	x2	x2	1.5mx1 ツイスト ロック式 ベルロン

クリックレール

ハンギングマン

フロアシートハンガー

セキュリティハンガー

クリックレール・ミニ 部材

レール	
 <p>2mx1</p> <p>塗装可</p> <p>白マット</p> <p>品番 07508 クリックレール・ミニ 白マット 2m ¥2,100</p> <p>JAN 4534998065742</p>	 <p>2mx1</p> <p>シルバー</p> <p>品番 07507 クリックレール・ミニ シルバー 2m ¥2,100</p> <p>JAN 4534998065735</p>

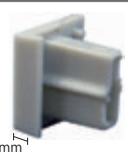
エンドキャップ	
 <p>2.5mm</p> <p>白</p> <p>品番 07509 エンドキャップ白 ¥150</p> <p>JAN 4534998065759</p>	 <p>2.5mm</p> <p>灰</p> <p>品番 07510 エンドキャップ灰 ¥150</p> <p>JAN 4534998065766</p>

※レールに取り付けた状態でのエンドキャップの厚みは1個あたり2.5mmです。
(2Mのレールの両端に付けた場合、長さ合計は2005mm)

クリック&コネク
 <p>品番 07511 クリック&コネク ¥70</p> <p>JAN 4534998065773</p>

中空壁用3本釘
 <p>品番 07512 中空壁用3本釘取付けセット ¥150</p> <p>JAN 4534998065780</p>

ネジ/アンカー	
 <p>45mm</p> <p>径 3.5 mm</p> <p>品番 07480 ネジ ¥20</p> <p>JAN 4534998059918</p>	<p>※コンクリート壁用</p>  <p>36mm</p> <p>径 6 mm</p> <p>品番 07481 アンカー ¥20</p> <p>JAN 4534998059925</p>



トップレール

天井下地に取り付けるシンプルなレール
すっきり綺麗なデザインの上に、最も経済的。

しっかりと安全に固定するため、ネジの径はネジ穴より若干大きくなっていますが、
ドライバーでネジを押しながら回せば簡単に取付けることができます。

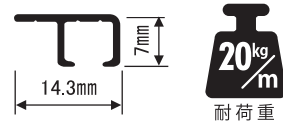

トップレール セット
 <p>2mx1</p> <p>x16</p> <p>シルバー</p> <p>品番 07425 トップレール 2m セット 専用ネジ 16 個付き ¥1,500</p> <p>JAN 4534998059369</p>

トップレール
 <p>2mx1</p> <p>シルバー</p> <p>品番 07495 トップレール 2m ¥1,200</p> <p>JAN 4534998060648</p>

ネジ
 <p>x1</p> <p>16mm</p> <p>径 3 mm</p> <p>品番 07496 トップレール用ネジ ¥20</p> <p>JAN 4534998060655</p>

レールの耐荷重について

カタログ記載の耐荷重はメーカー公表値で、安全試験の結果に基づいたものです。試験はメーカー推奨の方法で取付けた商品に対して行われています。メーカー推奨の取付け方法の詳細はP.11の『壁の材質と取付けの基本』をご参照ください。

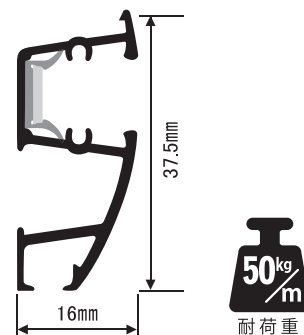

コンビレール・プロ・ライト

ピクチャーライトとハンギングシステムが一体になったピクチャーレール。

レールはダクトレールになっていてレールの端から電流が供給され、ライトそれぞれへの電源は不要です。このため個々への配線が不要ですっきりと美しい仕上がりになります。

ライトアームは、ダクトレールにはめ込み簡単に取り付けられます。

ダクトレールの下部はピクチャーレールの構造になっていて、ワイヤーやフックを吊るして絵画を下げられます。ピクチャーレールの部分は壁面にぴったり設計ですので、額縁が壁面から離れません。

レールの耐荷重について

カタログ記載の耐荷重はメーカー公表値で、安全試験の結果に基づいたものです。試験はメーカー推奨の方法で行われた商品に対して行われています。メーカー推奨の取り付け方法の詳細はP.11の『壁の材質と取り付けの基本』をご参照ください。

アームの先端にはGU 5.3の口金のLEDライト4wか7wを使用できます。(50wまでのハロゲンランプも、口金がGU 5.3の場合使用できます。)

電源差込み1つあたりレール5本、合計8mまでで合計50wまでのライトを取り付けることができます。

LEDは紫外線をほとんど出さず、発熱もありませんので絵画を変色させず安全です。その上消費電力は最大約80%削減の節電設計です。

4wは45,000時間、7wは40,000時間の平均寿命を持ちます。

ライトアームの先端は自由な角度に曲げられますので、絵画を取り替えても適切な照明ができます。



絵画を浮かび上がらせるだけでなく、額縁のガラス面や壁面の反射光が、お部屋にやわらかな間接照明を提供します。

コンビレール・プロ・ライト セット

2m

品番 07419
 コンビレール・プロ・ライト
 2m セット
 ¥10,600

JAN 4534998059307

コンビレール・プロ・ライト レール

2mx1

クリック&コネクト / ネジ

x6

エンドキャップ

Lx1 Rx1

※ レールに差し込んだ時の厚み: 5mm

※左右で形が違います

コンビレール・プロ・ライト 部材

プロライトアーム

※ライトは付属していません

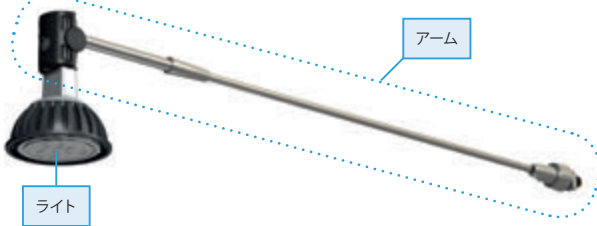

品番 07458
プロライトアーム 50cm
¥6,200

JAN 4534998059697

品番 07459
プロライトアーム 70cm
¥7,300

JAN 4534998059703

プロライト用 LED



口金 GU5.3 平均寿命 45,000 時間
(ハロゲン 20w レベルの明るさ)

品番 07462
フィリップス LED4w ¥9,800

JAN 4534998059734



口金 GU5.3 平均寿命 40,000 時間
(ハロゲン 35w レベルの明るさ)

品番 07463
フィリップス LED7w ¥12,000

JAN 4534998059741

※ GU5.3 口金のハロゲンスポットライトを使うこともできます (50w まで)

電源差込み 50W



※日本仕様のトランスは
写真と形状が異なります

品番 07461
プロライト電源差込み (変圧器付き)
¥17,200

※ 100V を 12V に落とします

JAN 4534998059727

プロライト用 コネクタセット



コネクタ本体 (写真) と
付属部品のセット

品番 07460
プロライトコネクタセット
¥1,800

JAN 4534998059710

※ レールに取り付けた状態での電源差込みの幅は
33mm、エンドキャップの幅は 5mm です。
(2M レールに取り付けた場合、長さ合計は 2038mm)

電源差込みとエンドキャップを取り付けたレールの全長

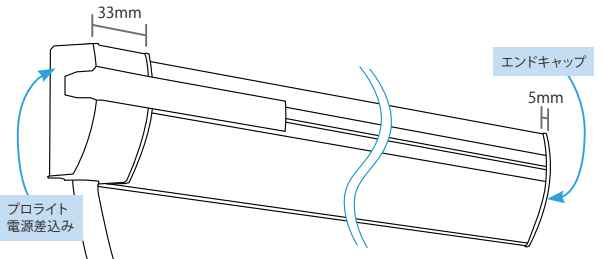

コンビレール・プロ・ライトの取り付けかた

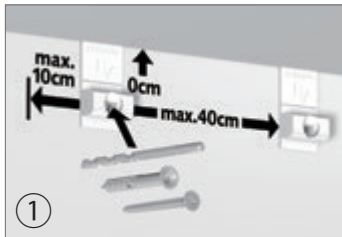

図のようにクリック&コネクットの長い部分を上に向け、その上端が天井につくように置き、付属のネジで留め付けます。アンカーを利用する場合は鉛筆でネジ穴の位置に印を付け、ドリルで下穴を開けます。

※クリック&コネクット同士の間隔は 40cm までが推奨されています。
※石膏ボードの中空壁にアンカーなしで取り付ける場合は、下地芯材の位置にネジ留めしてください (P.11 参照)。



クリック&コネクットにカチッと音がするまでレールを押し付けてしっかりはめます。



レールに電源差込みとエンドキャップを押し込みます。



アーム根元のコネクタをレールに押し当て、右方向に 90 度回して取り付けます。

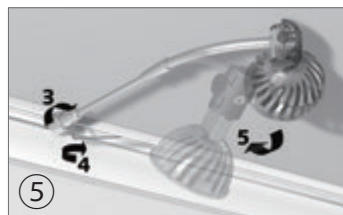

アダプター・リング (コネクタに付いたナット) をしっかりと回し留め、六角レンチでネジを絞めて固定します。

※レールの連結など、詳しくは商品添付の取り扱い説明書をご参照ください。

ツイスト式ペルロンの耐荷重テスト

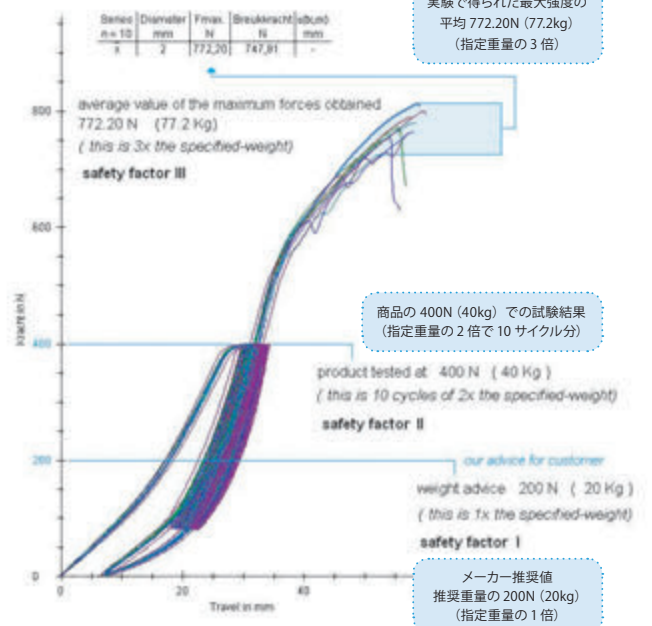

ペルロン/ワイヤー/ロッド

スライド式と特許のツイスト式があります。ツイスターはレールのどの位置にも差し込み、額縁の荷重がかかると振動があっても外れません。

クリックレールのコードは、金属製のワイヤーか透明なペルロン製です。ペルロンはパーロンなどの商標で、タイヤコードや釣糸などに使われているナイロン6です。安全荷重 20kg はテストの結果、破断した 77.2kg の 3分の1 以下です。(※ P.8 のグラフ参照)

金属ワイヤーの耐荷重も 20kg です。

ツイスト式ロッドは太さ 2mm の金属棒でコードやワイヤーのように曲がらず、絵画をしっかりと留めることができます。

特に、小さめの額縁を 2、3 枚架けるときに最適です。白色で目立たないデザインです。

※クリックレール・ミニにお使いいただく場合は、ハンギングコードの耐荷重が低くなります。詳しくは P.5 をご参照ください。

ツイスター (ツイスト式)

取り付けたレールに差し込み、90度回転するだけでレールのどの位置からでもセット・取り外しができます。

ツイスト式ペルロン			ツイスト式ワイヤー			ツイスト式ロッド 白		
長さ	品番	価格	長さ	品番	価格	長さ	品番	価格
1m			1m			1m	07426	¥1,300 JAN 4534998059376
1.5m	07447	¥550 JAN 4534998059581	1.5m	07450	¥1,050 JAN 4534998059611	1.5m		
2m	07448	¥700 JAN 4534998059598	2m			2m	07427	¥1,600 JAN 4534998059383
2.5m	07449	¥750 JAN 4534998059604	2.5m	07451	¥1,200 JAN 4534998059628	2.5m		
2m×2本	07433	¥1,400 JAN 4534998059444	2m×2本	07434	¥2,400 JAN 4534998059451			

ツイストロック式

NEW クリック・トゥ・フィックス

TWISTER™ CLIQ2FIX_{perl}

ロック式で安全

20kg 耐荷重

「クリック・トゥ・フィックス」は、樹脂製カバがレール内でのヘッドの回転を防いでロックします。横方向へは自由に動きまでするので、位置替えの簡単さは従来のまま、より安全性を高めました。

レールに差し込み

レール内部で回転させ、絵画等の荷重がかかるとロックされます

クリック・トゥ・フィックス		
長さ	品番	価格
1m	07501	¥700 JAN 4534998063755
1.5m	07502	¥750 JAN 4534998063762
2m	07503	¥800 JAN 4534998063779
2.5m		

スライダー (スライド式)

クリックレールのエンドキャップを外し、レールの端から入れます。

スライド式ペルロン			スライド式ワイヤー		
長さ	品番	価格	長さ	品番	価格
1m	07441	¥400 JAN 4534998059529	1m		
1.5m	07442	¥450 JAN 4534998059536	1.5m	07445	¥750 JAN 4534998059567
2m	07443	¥500 JAN 4534998059543	2m	07446	¥850 JAN 4534998059574
2.5m	07444	¥550 JAN 4534998059550	2.5m		

ループ頭







15kg 耐荷重

ループ頭ペルロン		
長さ	品番	価格
1m	07452	¥350 JAN 4534998059635
1.5m	07453	¥400 JAN 4534998059642
2m	07454	¥450 JAN 4534998059659
2.5m		

他社のランナーと共用するためのペルロンコードです。

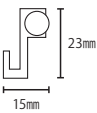
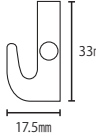
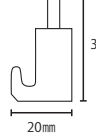
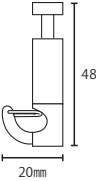
フック

経済的なミニフックとピクチャーフック、頭部を押し込むとフックの上下が簡単なラチェットフックと、落下防止機能付きのロッカーフックがあります。ミニフックとピクチャーフックはペルロンコードと共用でき、ラチェットフックは全てのペルロン、ワイヤー、ロッドと共用できます。額縁の脱落を防ぐ安全ロック付きのロッカーフックはペルロンとワイヤーに共用可能ですが、ロッドには使用できません。

フック							
							
							
 4kg 耐荷重	 7kg 耐荷重	 15kg 耐荷重	 15kg 耐荷重 落下防止ロック付き				
ミニフック		ピクチャーフック 真鍮		ラチェットフック		ロッカーフック	
品番	価格	品番	価格	品番	価格	品番	価格
单品	07478 ¥350	单品	07457 ¥500	单品	07479 ¥800	单品	07455 ¥1,000
	JAN 4534998059895		JAN 4534998059680		JAN 4534998059901		JAN 4534998059666
2個セット	07440 ¥650			2個セット	07435 ¥1,500		
	JAN 4534998059512				JAN 4534998059468		
対応		対応		対応		対応	
ペルロン		ペルロン		ペルロン ワイヤー ロッド		ペルロン ワイヤー	

ワイヤー&フック / ペルロン&フック

全てのレールと共用できるコードとフックのセットが用意してあります。クリックレールのどのレールにもすぐ取り付けられる簡単設計です。

ワイヤー&フック	ペルロン&フック		
			
			
ワイヤー&ラチェットフック	ペルロン&ミニフック	ペルロン&ラチェットフック	ペルロン&ロッカーフック
品番 07437 ツイスト式ワイヤー 1.5m 1本 & ラチェットフック 1個 ¥1,800	品番 07438 ツイスト式ペルロン 1.5m 1本 & ミニフック 1個 ¥900	品番 07439 ツイスト式ペルロン 1.5m 1本 & ラチェットフック 1個 ¥1,300	品番 07490 ツイスト式ペルロン 1.5m 1本 & ロッカーフック 1個 ¥1,500
JAN 4534998059482	JAN 4534998059499	JAN 4534998059505	JAN 4534998060235

フックの使用方法

ラチェットフックとロッカーフックは上部のピンを押すと動きます。ピンから指を外せばそこで止まります。

フックがワイヤーもしくはペルロンから外れた場合は、上部のピン側からワイヤーもしくはペルロンを差し込んでください。

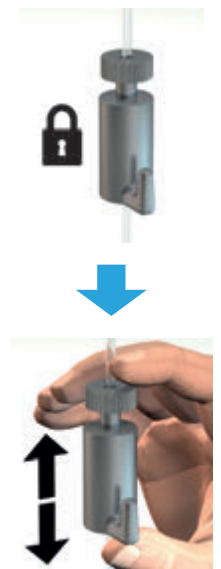

クリックレールの上手な取り付け方

絵画などを飾る目的は室内装飾の価値を高めることにあります。ですから、そのために利用されるクリックレールなどのピクチャー・レールは、インテリア・デザインに調和したものでなければなりません。

クリックレールを取り付ける前に

クリックレールを取り付けるために、まずクリック&コネクートを壁面に取り付けます。

クリックレール・ミニ以外のシリーズ クリック&コネクートをネジ留めする場合

住宅の多くは壁材として石膏ボードが使われています。石膏ボードは間柱などの芯材の上に貼られ、芯材と芯材の間は空洞になっているため、中空壁と呼ばれます。不燃材である石膏ボードは、土を固めたような材質のため、釘やネジが効きません。絵画などを安全に架けるために、クリック&コネクートは壁の下地芯材（間柱や天井下地材）の部分にネジでしっかりと留めてください（トップレールの場合はレールを直接壁際の天井面にネジで留め付けます）。

※商業施設などでは壁に金属製の芯材が使われていることもありますので、ご注意ください。

クリックレール・ミニ クリック&コネクートを細釘で取り付ける場合

クリックレール・ミニの場合はクリック&コネクートはネジの他に3本の細い釘を使って、石膏ボードの中空壁に取り付けることができます。3本の細い釘を異なる角度で打つことで、下地芯材のない部分（中空部分）の石膏ボードにも取り付けることができます。

※3本釘を利用してクリックレール・ミニを取り付ける場合、レールは横にスライドさせないようまく外れません。レールを横に動かせない場所に設置すると、取り外しは非常に困難になりますのでご注意ください。

※3本釘が対応するのはクリックレール・ミニのみです。

一般的な中空壁の芯材の位置

関東では一般的に45.5cm間隔で芯材が入っています。

天井からの距離は、シリーズごとに次ページ参照

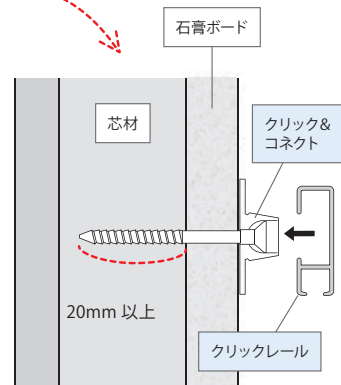
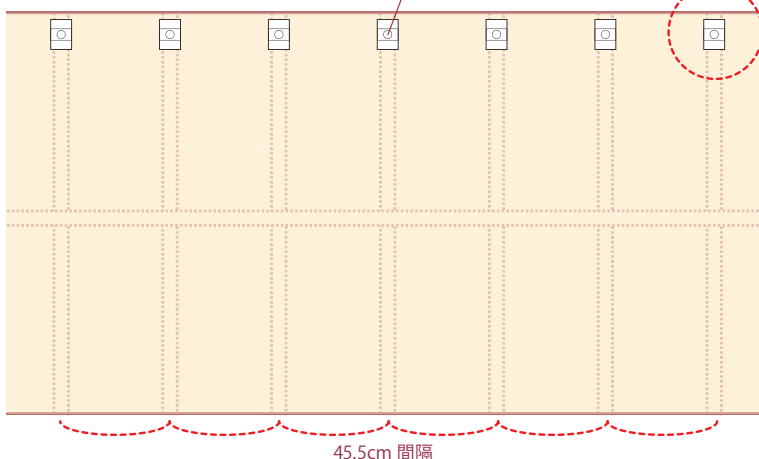

石膏ボードは通常12mmです。
※2枚重ねて施工する場合もあるので注意

芯材の探し方

コンセントボックスを外してみると壁の構造が分かります。中空壁の場合、コンセントボックスを外した隙間から、定規やメジャーを内壁に沿って入れ、先端が当たったところに間柱があります。この方法で間柱の間隔をつかめます。

虫ピンを刺して12mmくらいで止まると、間柱があります。石膏ボードの場合はどんどん針が入っていくので、その違いで間柱の有無が分かります。

市販の芯材（下地材）探し専用器具を使用すると、先端の針の壁への入り方で間柱の位置が簡単にわかります。ホームセンターで1,000円くらいで販売されています。



※下地材が金属の場合やGLボンドの場合は注意が必要です。

壁の材質と取り付けの基本

メーカー公表の各レールの耐荷重は、メーカーが推奨する方法で板壁に設置した場合の耐荷重試験の結果を基にしています。

<p>板壁</p>	<p>レールの端から10cm以内の位置にクリック&コネクートがくるように取り付け、クリック&コネクート同士の間隔は40cm以内になしてください。</p>	<p>付属ネジ</p>		
<p>中空壁</p>	<p>芯材に届くようにクリックレール付属のネジで取り付けます。 ※次ページの『クリックレールの取り付け（中空壁の場合）』をご参照ください。</p> <p>石膏ボードの芯材の 入っていない位置に 取り付ける場合</p> <p>クリックレール・ミニの場合は3本釘を利用します それ以外の場合は市販のボードアンカー等を利用し、 その後それぞれのボードアンカー付属のネジで固定します</p>	<p>芯材に取り付ける場合</p> <p>付属ネジ</p>	<p>石膏ボードに取り付ける場合</p> <p>付属ネジ + 市販のボードアンカー</p>	<p>クリックレール・ミニを 石膏ボードに取り付ける場合</p> <p>3本釘</p>
<p>コンクリート</p>	<p>コンクリートにアンカー用の下穴を開けてから、クリックレール付属のアンカーを埋め込み、その後、ネジで固定します。</p> <p>※コンクリート材の場合は振動コンクリートドリル及びコンクリートドリル用の刃などの道具が必要になるため、工務店など専門家に依頼することをおすすめします。</p>	<p>付属ネジ + 付属アンカー</p>		

クリックレールの取り付け (中空壁の場合)

- 樹脂製のクリック&コネクトをしっかりと壁面にビス留めします。中空壁の場合は木質の下地部分に、芯材に必ず20mm以上届くようにビス留めしてください。クリックレール・ミニの場合は3本釘を利用して中空部分に留めることもできます。レールの両端から10cm以内にクリック&コネクトを取り付けることをお勧めします。
- レール取り付け位置の左右端に鉛筆でネジ穴の中心の印を付け、糸を張るなどして水平線を出します。1Mあたり3個のクリック&コネクトの取り付けが推奨されています。
- レールをつなぐときは、中間のレール結合部にクリック&コネクトを付けて、それにレールの両端をカチッと音がするまではめます。(レールをご指定の長さにカットするサービスもありますので、お問い合わせください。)壁が90度に曲がる部分ではコーナー・コネクタを使用します。
- レールをクリック&コネクトにカチッと音がするまではめ、両端にエンドキャップを取り付ければできあがりです。
※ネジ留めたクリック&コネクトにはめたレールを取り外したい場合は、レールを横にスライドさせるか、レールとクリック&コネクトの隙間にマイナスドライバーなどを入れてひねると簡単に外せます。3本釘を利用して取り付けたクリックレール・ミニは、横にスライドさせる方法でしか外せません。レールを手前に無理に引っ張って外そうとすると、石膏ボードが破損しますので、ご注意ください。

1人でらくらく取り付け



クリックレールの取り付け方法



① クリック&コネクトの上端が天井につくように置きます。アンカーを利用する場合はネジ穴の位置に鉛筆で印を付け、ドリルで下穴を開けます。

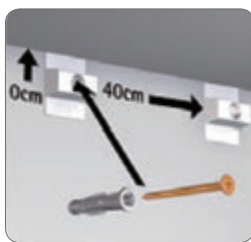

② クリック&コネクトを壁にネジ(またはネジとアンカー)で留め付けます。
※中空壁にネジ留めする場合は下地芯材の位置に合わせてください(P.11参照)。
※クリック&コネクト同士の間隔は40cmが推奨されています。



③ クリック&コネクトをクリックレールをカチッと音が鳴るまで押し付けます。

クリックレール・プロの取り付け方法

取り付けオプション1

簡単に天井にぴったり取り付け

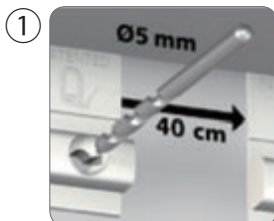
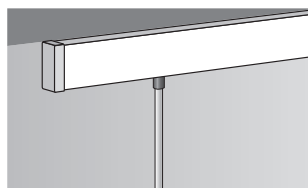

① クリック&コネクトの長い部分を上に向け、その上端が天井につくように置きます。アンカーを利用する場合はネジ穴の位置に鉛筆で印を付け、ドリルで下穴を開けます。

※中空壁にネジ留めする場合は下地芯材の位置に合わせてください(P.11参照)。
※クリック&コネクト同士の間隔は40cmが推奨されています。



② クリック&コネクトを壁にネジ(またはネジとアンカー)で留め付けます。クリック&コネクトをクリックレール・プロをカチッと音が鳴るまで押し付けます。

取り付けオプション2

各種コードの頭の金具を見せずスマートに

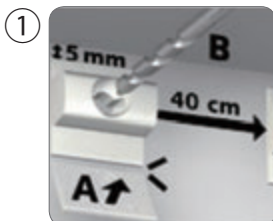
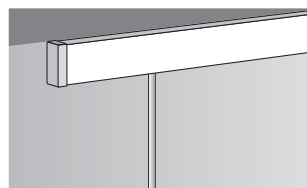

① クリック&コネクトの長い部分を下に向け、上端と天井との間を5mm以上開け、水平器などを使って水平に並べます。アンカーを利用する場合はネジ穴の位置に鉛筆で印を付け、ドリルで下穴を開けます。

※中空壁にネジ留めする場合は下地芯材の位置に合わせてください(P.11参照)。
※クリック&コネクト同士の間隔は40cmが推奨されています。



② クリック&コネクトを壁にネジ(またはネジとアンカー)で留め付けます。クリック&コネクトの長い部分(A)は取り付け後に折り取ります。クリック&コネクトをクリックレール・プロをカチッと音が鳴るまで押し付けます。

クリックレール・ミニの取り付け方法

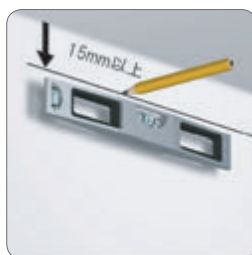

① 天井から15mm以上離れた位置に、水平器などを使って鉛筆で水平な線を引きます

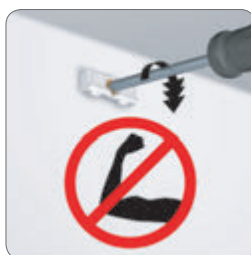

② クリック&コネクトのネジ穴の中央に線に合わせて付属のネジまたは3本釘で留めます

※中空壁にネジ留めする場合は下地芯材の位置に合わせてください(P.11参照)。
※クリック&コネクト同士の間隔は30~40cmが推奨されています



③ クリック&コネクトが真っ直ぐ水平になるよう指で調整します



④ 図のようにレールの上側をクリック&コネクトに斜めにかぶせます

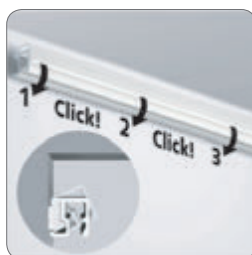

⑤ 図のようにカチッと音が鳴るまでレールの下側をクリック&コネクトに押し付けます

※コンピレール・プロ・ライトの取り付け方法はP.8



ハンゲマン・シリーズ

航空機の機体にも使われる高品質のアルミを使用したクリート（突溝金具）です。
絵や鏡を壁にぴったりと、しかも付属の水平器を利用して完璧に水平に簡単に架けることができます。

ハンゲマン・アパートメントハンガー

細い釘を斜めに打つことで、石膏ボードの中空壁にも簡単にしっかり取り付けることができるハンゲマンです。
ネジ留めする場合よりも壁に残る穴が小さくて済むので、外した後の補修も簡単です。
幅 12mm 以上の木製の額縁に対応しています。

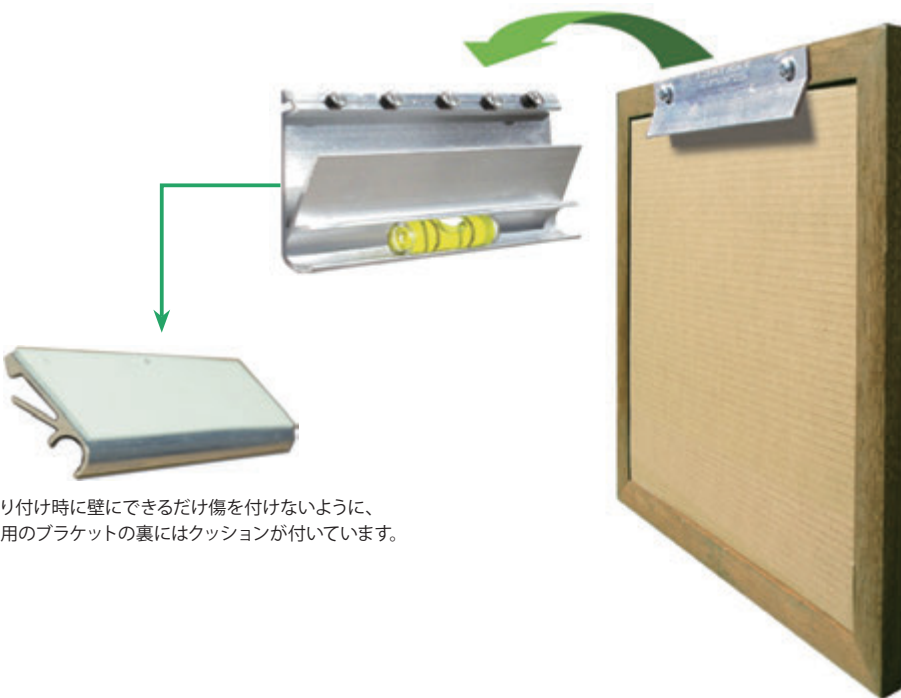

取り付け時に壁にできるだけ傷を付けないように、壁用のブラケットの裏にはクッションが付いています。

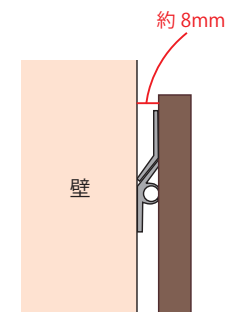

取り付けた状態での壁と額縁との空間は約 8mm

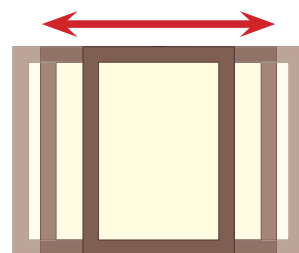

壁に掛けた後も左右に動かして微調整可能

品番	商品名	耐荷重	希望小売価格	JAN
07601	ハンゲマン・アパートメントハンガー 5 インチ (127mm)	22kg	¥1,100	JAN 4534998066756
07602	ハンゲマン・アパートメントハンガー 12 インチ (305mm)	45kg	¥1,300	JAN 4534998066763
07603	ハンゲマン・アパートメントハンガー 18 インチ (457mm)	68kg	¥1,800	JAN 4534998066770

※上記メーカー公表耐荷重は金具本体のもので、壁の強度・構造、及び額の強度にもご留意の上ご利用ください。

ハンゲマン・アパートメントハンガーの取り付け方

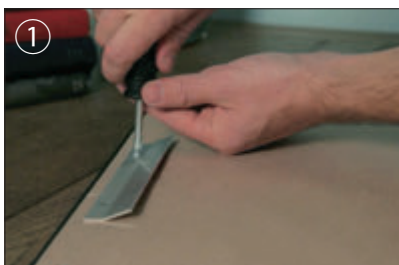

額用ブラケットを額縁の裏側に付属のネジで取り付けます。



壁用ブラケット（背面にパッドの付いているほう）を付属の釘で壁に取り付けます。水平器をブラケットの溝にはめて真っ直ぐになるよう取り付けます。
釘 1 本につき 10 ポンド（約 4535 グラム）の耐荷重です。架ける額の重さに応じ必要な本数を打ってください（できるだけ多く使うことをお勧めします）。



壁のブラケットに額のブラケットを掛けます。ブラケットが正しい位置にはまっているかどうか必ずご確認ください。
横にスライドさせて位置を確認するか、額を 5mm 程上に持ち上げた状態で手前に引いてください。正しい位置にかかっていたら外れません。
※ 水平器に額が当たって浮く場合は、水平器を取り外して掛けてください

ハングマン・ヘビーデューティー

化粧ボード、合板、コンクリート、グラウト詰め、煉瓦、漆喰など様々な素材の壁及び中空壁に取り付け可能なネジ「ウォールドッグ」が付属した突溝金具です。

※コンクリートや煉瓦については下穴が必要です。また、中空壁の場合はできるだけ芯材の位置を選んで取り付けをお勧めします。

幅 12mm 以上の木製の額縁に対応しています。

取り付け状態での壁と額縁との空間は、約 8mm です。

※付属ネジの個数は金具の長さによって異なります。

※取り付け位置の調整ができるよう、穴の数はネジよりも多くなっています。

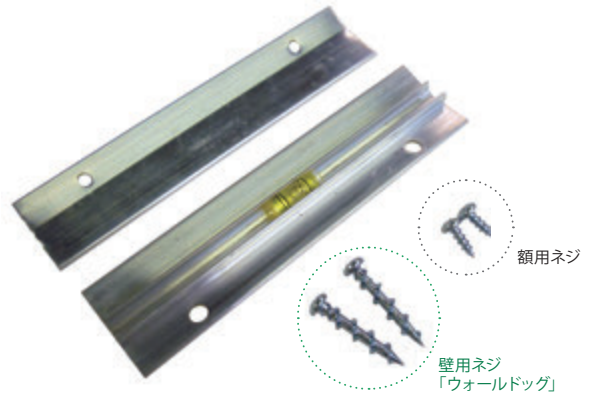

	品番	商品名	耐荷重	希望小売価格	JAN
←6in→ 07401	07401	ハングマン・ヘビーデューティー 6 インチ (152mm)	34kg	¥1,050	JAN 4534998066671
←10in→ 07402	07402	ハングマン・ヘビーデューティー 10 インチ (254mm)	45kg	¥1,350	JAN 4534998066688
←18in→ 07403	07403	ハングマン・ヘビーデューティー 18 インチ (457mm)	81kg	¥1,800	JAN 4534998066695
←30in→ 07404	07404	ハングマン・ヘビーデューティー 30 インチ (762mm)	136kg	¥2,100	JAN 4534998066701

※上記メーカー公表耐荷重は金具本体のものです。壁の強度・構造、及び額の強度にもご留意の上ご利用ください。

ハングマン・ライト

化粧ボード、合板、コンクリート、グラウト詰め、煉瓦、漆喰など様々な素材の壁及び中空壁に取り付け可能なネジ「ウォールドッグ」が付属した突溝金具です。

ヘビーデューティーよりもブラケットの厚みがやや薄い、

耐荷重の低いモデルです。

※コンクリートや煉瓦については下穴が必要です。また、中空壁の場合はできるだけ芯材の位置を選んで取り付けをお勧めします。

幅 12mm 以上の木製の額縁に対応しています。

取り付け状態での壁と額縁との空間は、約 8mm です。

※付属ネジの個数は金具の長さによって異なります。

※取り付け位置の調整ができるよう、穴の数はネジよりも多くなっています。

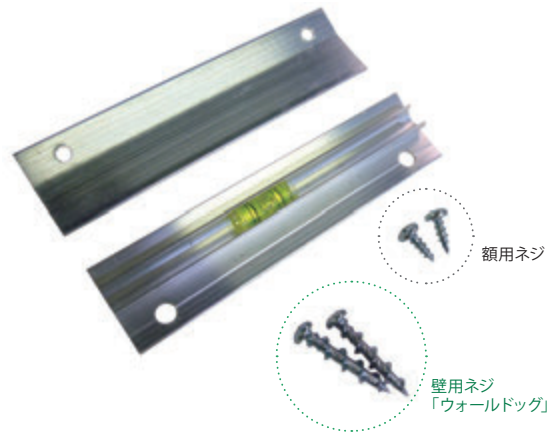

	品番	商品名	耐荷重	希望小売価格	JAN
←5in→ 07405	07405	ハングマン・ライト 5 インチ (127mm)	27kg	¥800	JAN 4534998066718
←12in→ 07406	07406	ハングマン・ライト 12 インチ (305mm)	45kg	¥1,100	JAN 4534998066725

※上記メーカー公表耐荷重は金具本体のものです。壁の強度・構造、及び額の強度にもご留意の上ご利用ください。

ハングマン・ヘビーデューティー / ライトの取り付け方



額縁の裏に付属の短いネジを使って金具を取り付けます。最初に錐などで浅い穴を開けておくとネジが簡単に綺麗に入ります。

※ 細いフレーム、柔らかい木材や樹脂でできたフレームの場合は、それぞれに適した木ネジのご利用をお勧めします。



付属の長いネジ（ウォールドッグ）で壁に金具を取り付けます。
付属の水平器は金具の溝に入れておきます。まず、いずれか一方の端をネジで留め、水平器を確認して反対側の端をネジで留めます。



額縁側の金具を壁側の金具に掛けます。

※ 水平器に額が当たって浮く場合は、水平器を取り外して掛けてください



フロリートハンガー

細い釘を斜めに打ち込むことで、壁にしっかり固定することができる絵画用フック。このタイプのフックの元祖であるドイツ製のジヤビッキ製品は、最も耐荷重の出る角度に正確に釘を打ち込むことができ、数多く出回る類似品とは一線を画す品質。

ジヤビッキ社のドイツ製フロリート・ハンガーは、細釘を斜めに打ち込むことで壁にしっかりと安全に固定することができる絵画用フックです。このタイプのフックの元祖であるジヤビッキ製品は、類似品が数多く出回る今日に至るまで、その品質の高さからプロのフレーマーやインテリア・コーディネーターに愛用され続けています。

真鍮仕上げのフックに開けられたガイド穴によって、常に最適な角度に、正確に釘を打ち込むことができます。焼き戻し鋼製の釘は細く、壁には小さな穴しか残りません。釘頭は丈夫な真鍮製で、周囲に刻まれた溝によってペンチなどで掴んだときに滑りにくく、簡単に引き抜けるよう工夫されています。

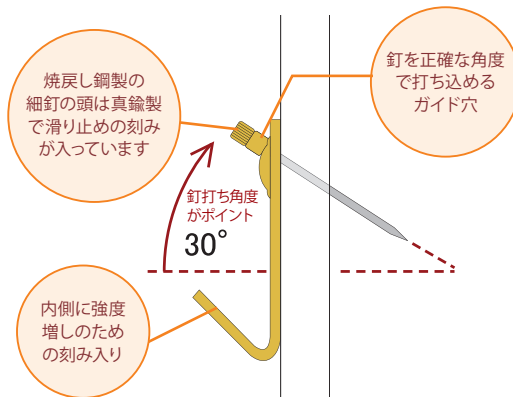

Ziabicki

フロリートハンガー

品番 071815 フロリートハンガー F10 フック3個 + 釘3本 ¥400	品番 071825 フロリートハンガー F20 フック3個 + 釘3本 ¥400	品番 071835 フロリートハンガー F30 フック3個 + 釘3本 ¥400	品番 071845 フロリートハンガー F50 フック2個 + 釘4本 ¥400	品番 071855 フロリートハンガー F75 フック1個 + 釘3本 ¥400
耐荷重：4.5kg	耐荷重：9kg	耐荷重：13.5kg	耐荷重：22.5kg	耐荷重：34kg
JAN 4534998066626	JAN 4534998066633	JAN 4534998066640	JAN 4534998066657	JAN 4534998066664

※各サイズお徳用の箱入り (小袋 10入り) もあります

フロリートハンガーを使った上手な絵の架け方

壁に1つだけフロリートハンガーを付けて絵を架けると、時間の経過と共に傾いてきてしまう上、安全面でも問題があります。フロリートハンガーは絵1枚につき2個以上取り付けてください。

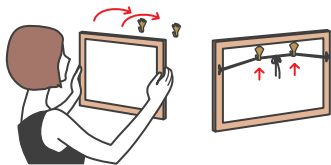

また、額の裏にかけた紐をフックに掛ける方法では、紐が緩むと額が下に傾いてしまいます。額裏の紐をしっかりと張った状態にするのはもちろん、額の下辺にフェルトパッドバンパーなど、厚みのあるクッション材を取り付けると真っ直ぐにきれいに架けられます。

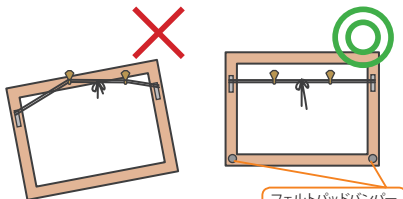

額裏の紐が摩擦して切れることによる落下事故を防ぐため、定期的な点検をお勧めします。

※フロリートハンガーは、石膏ボードの中空壁にも取り付けることができますが、板壁に取り付けた場合よりも耐荷重は小さくなります。

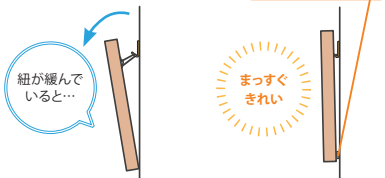

絵の架け方の基本



架ける作品の重量に対して充分余裕を持った耐荷重の金具を選びましょう。取り付け方や、壁・額強度によっては、実際の耐荷重がメーカー公表の耐荷重より小さくなる可能性もあります。耐荷重が大きすぎて問題になる、ということはありませんから、余裕を持った数値のものを使うようにすれば安心です。



温度・湿度の変化の激しい場所に作品を飾るのは避けましょう。額縁に使われている木やアクリルなどの素材は温度・湿度が変化すると膨張したり収縮したりします。エアコンの吹き出し口の近くに作品を架けるのは、避けたい方が無難です。



湿度の高い場所に作品を飾るのは避けましょう。湿度の高い場所に額縁品を飾ると、作品や額縁にカビが生えたり、額縁の表面が水滴で変質したり、ガラスやアクリルの表面に結露が生じたりする恐れがあります。風呂場など湿度の高いところは作品を架けるのに適した場所ではありません。



直射日光の当たる場所に作品を飾るのは避けましょう。紫外線は作品を劣化させたり褪色させたりします。どうしてもその場所に架けたい場合は、紫外線をカットするガラスやアクリルを選びください。



安全のための定期的点検をしましょう。吊金具が外れたりネジなどが緩んでいないか、額裏の紐に傷んでいる箇所があったり結び目が緩んでいないか、少なくとも年に一度は点検してください。異常を見つけたら金具や紐を新しいものに交換してください。



セキュリティハンガー

盗難や落下を防ぐロック付きの壁架け金具

セキュリティハンガー セット内容



ロック式のネジで作品を壁に固定することができるハンガーのキットです。設置と取り外しには専用レンチが必要です。幅 15mm 以上の木製額と、ニールセンのメタル額の両方に対応しています。

用途

- 公共の場に作品を飾る際の盗難防止に
- 地震対策として
- 子ども部屋など、人や物がぶつかって作品が落ちる恐れのある場所での安全確保に

品番	商品名	希望小売価格	JAN
07141	セキュリティハンガー 1セット	¥350	JAN 4534998066787
07142	セキュリティハンガー 100セット	¥26,750	JAN 4534998066794
07143	セキュリティハンガー用レンチ 1本	¥400	JAN 4534998066800

セキュリティハンガー 専用レンチ



セキュリティハンガー 取り付け方

① 木製額の裏面に額用の吊金具を取り付けます。

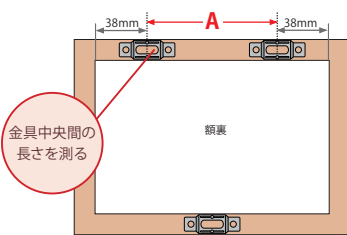

上の辺は左右の縁裏内側の端からそれぞれ 38mm の位置に金具の中心を合わせて 2 個、下の辺は中央に金具の中心を合わせて 1 個を使用します。上の辺に取り付けた 2 個の金具の中心から中心までの距離 (A) を測ります。メタル額の場合は、手順②から始めます。

② 壁用の吊金具を取り付けます。

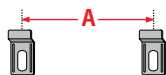

木製額の場合は①で測った上の辺の 2 つの金具の中心から中心までの距離 (A) と同じになるように取り付けます。メタル額の場合は額の大きさや金具のサイズにより適正な位置を決めて壁用の吊金具を取り付けてください。

※水平器を使うと 2 つの吊金具を水平に取り付けられます。

③ 壁用のロックネジを取り付けます。

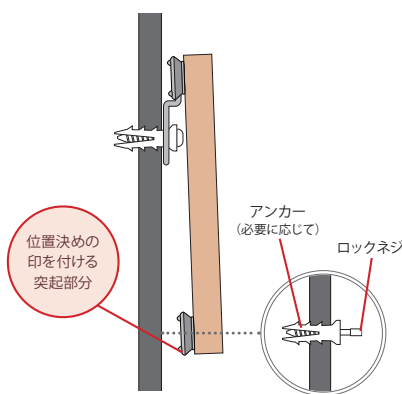

木製額の場合は額の上辺に取り付けた金具を壁側の吊金具にはめ、額の下に付けた吊金具を壁に押し当てます。吊金具表面の突起で壁に印がつかますので、その位置に合わせてロックネジを取り付けます。メタル額の場合は上辺の額裏の溝に直接壁の吊金具をはめます。壁側に取り付けた 2 つの吊金具の中心と額裏の下辺の溝の中央の交わる位置に鉛筆で印を付け、その位置にロックネジを取り付けます。

④ ロックネジをレンチで回転させて額を壁に固定します。

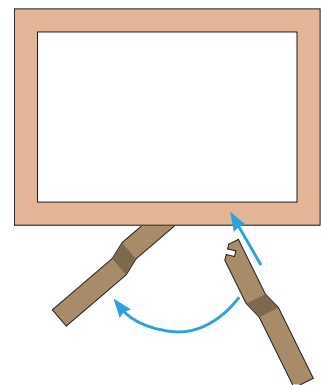

木製額の場合は額の上辺の吊金具をまず壁の吊金具にはめ、それから下の吊金具にロックネジを挿し込みます。メタル額の場合はまず壁側の吊金具を額裏上辺の溝にはめ、それから額裏下辺の溝にロックネジを挿し込みます。専用レンチでロックネジを 90 度回転させてロックします。額を壁から取り外す際も同様に専用レンチでロックネジを 90 度回転させて外します。

クリックレール



P.1 ~ 12

複数の絵をまとめて飾る
「グルーピング」

重量のある絵を飾る

絵をときどき入れ替えたり
架ける位置を替えて
模様替えを楽しみたい

ハンゲマン



P.13 ~ 14

重量のある絵や鏡を架ける

絵や鏡を水平に、
壁にぴったり真っ直ぐ架ける

できるだけ壁を傷つけずに飾る

フローリートハンガー



P.15

簡単に手軽に取り付ける

経済的な金具を探している

できるだけ壁を傷つけずに飾る

お勧めの用途

よくある質問と
シリーズ別の特徴まとめ

Q

取り付けには
手間がかかりますか？

壁の種類・構造を把握して取り付け位置と方法を決める必要があります。基本的には壁の端から端までレールを取り付けるので、その作業に少し手間がかかります。

壁の種類・構造を把握して取り付け位置と方法を決める必要がありますが、取り付け作業そのものは簡単です。

用意する道具は金槌だけ。釘を打つだけで手軽に気軽に取り付けられます。

Q

絵の位置調整は
簡単にできますか？

壁や天井に取り付けたレールにコードを吊るして絵を飾るピクチャーレールは縦横両方向の位置合わせが楽です。

スティック状の金具2本を掛けるクリート（突溝金具）は横方向の位置調整が可能です。

位置調整には金具の付け替えが必要ですが、細釘を使って取り付けるので、壁の穴があまり目立ちません。

Q

絵を真っ直ぐに
架けられる金具は
どれですか？

絵が傾いたりお辞儀したりしないように架けるためにはハンギング・コードを2本使用したり額裏の下辺にフェルトパッド・バンパーなどのクッションを取り付けるなどの工夫が必要です。

誰でも簡単に水平に絵を架けることができ、上下の傾きもほとんどありません。最大のポイントとなる壁側金具の水平出しも、金具にセットして使える水平器付きで簡便です。

絵が傾いたりお辞儀したりしないように架けるためにはフローリート・ハンガーを2個以上使用したり額裏の下辺にフェルトパッド・バンパーなどのクッションを取り付けるなどの工夫が必要です。

Q

壁に大きな傷を残さず
取り付けられますか？

広い範囲にレールを取り付けるのでそれなりにネジ穴の数は多くなります。大きな穴の開かない細釘で取り付けるクリックレール・ミニもあります。（設置場所によっては取り外しが難しいこともあります）。

細釘を使って取り付けるアパートメント・ハンガーの場合、釘穴が小さくて目立たず、金具裏のパッドで取り付け時に壁が傷つくのも防ぐことができます。

細釘を使って取り付けるため、壁に小さい釘穴しか残らず、取り外してもあまり目立ちません。

Q

額の種類に関係なく
使えますか？

額裏に渡した紐やワイヤーにフックを掛けて吊るすので、額裏に改めて金具を取り付ける必要がなく、縁の細さや材質を選ばず架けることができます。

額裏にブラケットをネジ留めするため、基本的に幅12mm以上の木製額に対応しています。それより細い木製額やメタル額に取り付ける場合には工夫が必要です。

額裏に渡した紐やワイヤーにハンガーを掛けて吊るすので、額裏に改めて金具を取り付ける必要がなく、縁の細さや材質を選ばず架けることができます。

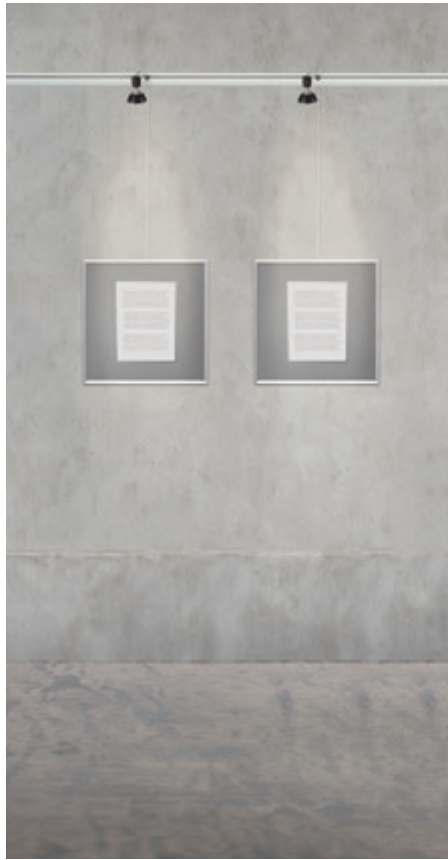

■ お問い合わせは

LARSON・JUHL

ラーソン・ジュール・ニッポン株式会社

顧客サービスセンター

〒251-0861 神奈川県藤沢市大庭 5133-5

TEL : 0466-89-2061 / 受注専用フリー FAX : 0120-374-206

Email : csr@laron-juhl.co.jp

東京本社

〒108-0074 東京都港区高輪 3-4-1 高輪偕成ビル

TEL : 03-5421-2061 / FAX : 03-5421-2136

<http://www.laron-juhl.co.jp/>